

ROIDMI Akku-Staubsauger Bedienungsanleitung

Lesen Sie das Handbuch vor dem Gebrauch. Bewahren Sie es zum späteren Nachschlagen gut auf.
Die Bilder dienen nur als Referenz, das tatsächliche Produkt kann variieren.



Scannen Sie den QR-Code nach
Handbüchern in mehreren Sprachen



INHALT

| | |
|---|---|
| 1. Aktuelles Benutzerhandbuch | 2 |
| 2. Symbol-Erklärung..... | 2 |
| 3. Sicherheitshinweise | 2 |
| 4. Bedienelemente..... | 4 |
| 5. Teile und Zubehör..... | 4 |
| 6. Montage | 5 |
| 7. Betrieb..... | 5 |
| 8. Reinigung und Pflege | 7 |
| 9. Störungsbehebung..... | 7 |
| 10. Technische Daten..... | 8 |
| 11. Entsorgung | 9 |
| 12. Garantie und Haftungsbeschränkungen | 9 |

1. Aktuelles Benutzerhandbuch

Laden Sie die aktuelle Bedienungsanleitung über den Link <https://www.roidmi.com/en/cms/so/admin> herunter oder scannen Sie den abgebildeten QR-Code. Folgen Sie den Anleitungen auf der Website.



2. Symbol-Erklärung



Das Symbol mit dem Blitz im Dreieck wird verwendet, wenn Gefahr für Ihre Gesundheit besteht, z.B. durch Stromschlag.



Das Symbol mit dem Ausrufezeichen im Dreieck weist auf wichtige Hinweise in dieser Bedienungsanleitung hin, die unbedingt zu beachten sind.



Das Pfeil-Symbol ist zu finden, wenn Ihnen besondere Tipps und Hinweise zur Bedienung gegeben werden sollen.

3. Sicherheitshinweise

Lesen Sie vor der Verwendung das Benutzerhandbuch.

WICHTIGE SICHERHEITSHINWEISE

VOR DER BENUTZUNG DES GERÄTS ALLE ANWEISUNGEN LESEN.

Bei der Verwendung von Elektrogeräten müssen bestimmte Anweisungen zur allgemeinen Sicherheit befolgt werden, unter anderem: VOR DER BENUTZUNG DES GERÄTS ALLE ANWEISUNGEN LESEN. Werden die Warnhinweise und Anweisungen nicht befolgt, besteht die Gefahr von Stromschlag, Feuer bzw. schweren Verletzungen.

WARNUNG – Zur Vermeidung von Feuer, Stromschlag und Verletzungen folgende Punkte beachten:

WARNUNG:

1. Wenn das Netzkabel beschädigt ist, muss es durch den Hersteller, seinen Kundendienst oder qualifizierte Personen ersetzt werden, um eine Gefährdung zu vermeiden.
2. Lesen Sie vor dem Aufladen die Bedienungsanleitung.
3. Nur für den Gebrauch in Innenräumen, nicht Regen aussetzen.
4. Das Ladegerät ist zum Aufladen des mitgelieferten Akkus ausgelegt.
5. Verwenden Sie kein anderes Ladegerät zum Aufladen des mitgelieferten Akkus und versuchen Sie nicht, andere Akkutypen mit diesem Ladegerät aufzuladen. Versuchen Sie auch nicht, normale Batterien mit diesem Ladegerät aufzuladen.
6. Prüfen Sie vor dem Aufladen, ob die auf dem Typenschild angegebene Spannung mit Ihrer Netzspannung übereinstimmt.
7. Während des Ladezyklus muss das Gerät an einem gut belüfteten Ort aufgestellt werden.
8. Ziehen Sie den Netzstecker, bevor Sie das Ladegerät reinigen oder warten.
9. Das Gerät darf nur mit dem mitgelieferten Netzgerät betrieben werden.
10. Dieses Gerät enthält einen Akku, der nur von Fachleuten ausgetauscht werden kann.
11. Der Akku muss vor der Entsorgung aus dem Gerät entfernt werden.
12. Beim Entfernen des Akkus muss das Gerät vom Netz getrennt werden.
13. Dieses Gerät darf von Kindern ab 8 Jahren sowie von Personen mit verminderten körperlichen, sensorischen oder geistigen Fähigkeiten oder von Personen mit mangelnden Erfahrungen und Kenntnissen benutzt werden, sofern sie beaufsichtigt werden oder eine Einweisung in die sichere Benutzung des Geräts erhalten haben und Sie über die entsprechenden Gefahren aufgeklärt wurden.
14. Pflege- und Reinigungsarbeiten dürfen von Kindern ohne Beaufsichtigung nicht ausgeführt werden.
15. Kinder dürfen nicht mit dem Gerät spielen.
16. Verwenden Sie den Staubsauger nicht im Freien oder auf nassen Oberflächen.
17. Die Verwendung als Spielzeug untersagen. Bei Verwendung durch oder in der Nähe von Kindern, Haustieren oder Pflanzen ist besondere Vorsicht geboten.
18. Nur gemäß Beschreibung in dieser Anleitung verwenden. Nur die vom Hersteller empfohlenen Zubehörteile verwenden.
19. Bei beschädigtem Netzkabel oder Stecker nicht verwenden. Wenn das Gerät nicht so funktioniert, wie es sollte, wenn es fallen gelassen, beschädigt, im Freien gelassen wurde oder ins Wasser gefallen ist, bringen Sie es zu einem Kundendienst.
20. Ziehen oder tragen Sie das Gerät nicht am Kabel, verwenden Sie das Kabel nicht als Griff, klemmen Sie das Kabel nicht in einer Tür ein und führen Sie das Kabel nicht um scharfe Kanten oder Ecken. Führen Sie das Gerät nicht über das Kabel. Halten Sie das Kabel von heißen Oberflächen fern.
21. Ziehen Sie den Stecker nicht am Kabel aus der Steckdose. Fassen Sie zum Ziehen des Netzsteckers den Stecker und nicht das Kabel an.
22. Ladegerät einschließlich Ladestecker und Ladkontakte nicht mit nassen Händen berühren.
23. In die Öffnungen keine Gegenstände einführen. Nicht mit zugesetzten Öffnungen verwenden. Frei von Staub, Fusseln, Haaren und allen übrigen Dingen halten, die die Luftzirkulation behindern können.
24. Haare, locker sitzende Kleidung, Finger und alle übrigen Körperteile von den Öffnungen und sich bewegenden Teilen fernhalten.
25. Beim Reinigen auf Treppenstufen besonders vorsichtig sein.
26. Nicht zum Aufsaugen von entzündlichen oder brennbaren Flüssigkeiten wie Benzin noch in Bereichen verwenden, in denen diese Stoffe vorhanden sein können.
27. Nichts damit aufsaugen, das brennt oder Rauch freisetzt, z. B. Zigaretten, Streichhölzer oder heiße Asche.
28. Verwenden Sie den Staubsauger nicht ohne Bürstenrolle und Staubbehälter und nur mit allen Filtern korrekt eingesetzt.
29. Unbeabsichtigten Anlauf verhindern. Sicherstellen, dass sich der Schalter in Ausschaltstellung befindet, bevor der Akku angeschlossen oder das Gerät aufgenommen oder getragen wird. Durch das Transportieren des Geräts mit dem Finger am Einschalter oder durch das Anschließen des Geräts bei aktiviertem Einschalter steigt die Unfallgefahr.
30. Vor etwaigen Einstellungen, vor einem Zubehörwechsel oder zum Einlagern des Geräts den Akku entnehmen. Durch diese Vorsichtsmaßnahme verringert sich die Gefahr eines versehentlichen Gerätestarts.
31. Laden Sie nur mit dem mitgelieferten Ladegerät. Ein Ladegerät, das für den einen Akkutyp geeignet ist, kann bei Verwendung für einen anderen Akku die Brandgefahr erhöhen.

32. Verwenden Sie den Staubsauger nur mit einem speziell dafür vorgesehenen Akku. Die Verwendung eines anderen Akkus kann zu Verletzungs- und Brandgefahr führen.
33. Wenn der Akku nicht benutzt wird, von anderen Metallgegenständen entfernt aufbewahren, etwa Büroklammern, Münzen, Schlüssel, Nägel, Schrauben oder andere kleine Gegenstände aus Metall, die den Akku kurzschließen können. Ein Kurzschluss der Akkupole kann Verbrennungen oder Feuer verursachen.
34. Unter sehr ungünstigen Umständen kann Flüssigkeit unter Druck aus dem Akku austreten. Kontakt vermeiden. Bei einem versehentlichen Hautkontakt mit Wasser spülen. Falls die Flüssigkeit in die Augen gelangt, zusätzlich einen Arzt aufsuchen. Der Austritt von Flüssigkeit aus dem Akku kann Reizungen oder Verbrennungen verursachen.
35. Keine beschädigten oder veränderten Akkus oder Geräte benutzen. Beschädigte oder veränderte Akkus können unvorhergesehene Reaktionen hervorrufen, die zu Feuer, Explosion oder Verletzungen führen können.
36. Akkus oder Geräte nicht ins Feuer werfen oder hohen Temperaturen aussetzen. Bei einem Brand oder bei Temperaturen über 130 °C besteht Explosionsgefahr.
37. Alle Ladeanleitungen befolgen und den Akku oder das Gerät nicht außerhalb des Temperaturbereichs aufladen, der in der Anleitung angegeben ist. Durch unsachgemäßes Laden oder bei Temperaturen außerhalb des vorgeschriebenen Bereichs kann der Akku beschädigt werden und die Feuergefahr steigt.
38. Reparaturarbeiten einer geschulten Person überlassen. Nur identische Ersatzteile verwenden. Dieses Gerät enthält einen Akku, der nur von qualifizierten Personen ausgetauscht werden kann. Nur dadurch kann die Sicherheit des Geräts gewährleistet werden.
39. Nicht versuchen, das Gerät oder den Akku anders als in den Anleitungen für die Benutzung und Pflege zu reparieren oder zu verändern.
40. Schalten Sie dieses Gerät immer aus, bevor Sie die Elektrobürste anschließen oder entfernen.

DIESE ANLEITUNGEN AUFBEWAHREN

Nur für Privathaushalte vorgesehen.

VORSICHT:

1. Achten Sie darauf, dass der Netzstecker korrekt eingesteckt ist, um Stromschlag, Kurzschluss und Feuer zu vermeiden.
2. Unterbrechen Sie sofort die Stromzufuhr und ziehen Sie den Netzstecker, wenn sich das Gerät während des Ladezyklus oder des Betriebs verformt, überhitzt, ungewöhnliche Gerüche oder Geräusche abgibt. Bewahren Sie das Gerät an einem offenen und nicht brennbaren Ort auf. Lassen Sie die Wartung durch den Hersteller oder einen qualifizierten Kundendienst durchführen. Nur dadurch kann die Sicherheit des Geräts gewährleistet werden.
3. Schützen Sie Gerät und Netzstecker vor Wasser und tauchen Sie sie nicht in Wasser ein.
4. Wenn die Bürstenrolle ausfällt, schalten Sie den Staubsauger sofort aus. Prüfen Sie, ob die Bürstenrolle von Haaren oder anderen übermäßig langen Fasern umwickelt ist und reinigen Sie sie.
5. Halten Sie den Staubsauger während des Gebrauchs von Personen fern, die einen Herzschrittmacher tragen.
6. Bewahren Sie den Staubsauger außerhalb der Reichweite von Kindern und Haustieren auf, um Verletzungen zu vermeiden, wenn der Staubsauger zur Aufbewahrung an der magnetischen Wandhalterung angebracht ist.
7. Achten Sie beim Aufladen mit der magnetischen Wandhalterung darauf, dass der Staubsauger perfekt anliegt, um ein Herunterfallen und Verletzungen zu vermeiden.
8. Achten Sie beim Laden darauf, dass die Akkuanzeige leuchtet.
9. Halten Sie Kinder von der magnetischen Wandhalterung fern, besonders von einer mit Ladefunktion. Wenn das Produkt während des Ladezyklus herunterfällt, kann es zu Stromschlag durch Auslaufen des Akkus kommen.
10. Lassen Sie das Gerät nicht fallen. Setzen Sie das Gerät keiner mechanischen Belastung aus. Verhindern Sie, dass das Gerät mit anderen Gegenständen kollidiert.
11. Reinigen Sie den Staubsauger rechtzeitig, um eine gute Belüftung zu gewährleisten, um schlechte Saugleistung oder Motorüberhitzung durch Blockierung zu vermeiden.
12. Schützen Sie den Staubsauger vor extremen Temperaturen. Die empfohlenen Betriebs- und Lagertemperaturen liegen bei 0 °C bis 35 °C. Bewahren Sie ihn an einem kühlen und trockenen Ort auf.
13. Verwenden Sie den Staubsauger nicht zum Aufsaugen von Wasser, um zu vermeiden, dass Wasser eindringt und Fehlfunktionen verursacht. Wenn Wasser in den Staubsauger eindringt, schalten Sie ihn sofort aus und entleeren Sie ihn. Vergewissern Sie sich, dass der Staubsauger vollständig trocken ist.
14. Trocknen Sie die Bürstenrolle nach dem Waschen, bevor Sie sie wieder einsetzen.
15. Reinigen Sie die Aufsätze immer nach Gebrauch, um zu verhindern, dass Speisereste und andere Gegenstände in ihnen verrotten.
16. Verwenden Sie nur die vom Hersteller gelieferte Reinigungsbürste, um den Filter des Staubbehälters zu reinigen. Verwenden Sie keine Drahtbürsten oder harten Bürsten.
17. Bewahren Sie die Reinigungsbürste außerhalb der Reichweite von Kindern auf, um Verletzungen zu vermeiden. Die Reinigungsbürste wird mit einer scharfen Klinge verwendet, um sich verfangene, schwer zu entfernende Stoffe abzuschneiden.

FCC-Erklärung

1. Dieses Gerät entspricht Teil 15 der FCC-Bestimmungen. Der Betrieb unterliegt den folgenden beiden Bedingungen:
 - (1) Dieses Gerät darf keine schädlichen Störungen verursachen.
 - (2) Dieses Gerät muss alle empfangenen Störungen aufnehmen können, einschließlich Störungen, die zu unerwünschtem Betrieb führen können.
2. Änderungen oder Umbauten, die nicht ausdrücklich von der für die Konformität verantwortlichen Partei genehmigt wurden, können dazu führen, dass die Betriebserlaubnis für das Gerät erlischt.

HINWEIS: Dieses Gerät wurde getestet und entspricht den Grenzwerten für digitale Geräte der Klasse B gemäß Teil 15 der FCC-Bestimmungen. Diese Grenzwerte sollen einen angemessenen Schutz vor schädlichen Störungen in Wohngebieten bieten.

Dieses Gerät erzeugt und kann Hochfrequenzenergie abstrahlen. Wenn es nicht gemäß den Anweisungen installiert und verwendet wird, kann es schädliche Störungen des Funkverkehrs verursachen. Es kann jedoch nicht garantiert werden, dass bei einer bestimmten Installation keine Störungen auftreten.

Wenn dieses Gerät schädliche Störungen des Radio- oder Fernsehempfangs verursacht, kann dies durch Aus- und Einschalten des Geräts festgestellt werden.

Der Benutzer sollte versuchen, die Störungen durch eine oder mehrere der folgenden Maßnahmen zu beheben:

- (1) Die Empfangsantenne neu positionieren oder ausrichten.
- (2) Den Abstand zwischen Gerät und Empfänger erhöhen.
- (3) Das Gerät mit einer Steckdose in einem anderen Stromkreis als dem verbinden, an den der Empfänger angeschlossen ist.
- (4) Den Händler oder einen erfahrenen Radio-/Fernsehtechniker zu Rate ziehen.

FCC-Erklärung zur Strahlenbelastung

Dieses Gerät entspricht den FCC-Grenzwerten für die Strahlenbelastung in einer unkontrollierten Umgebung.

Dies ist ein handgeführtes Gerät.

4. Bedienelemente

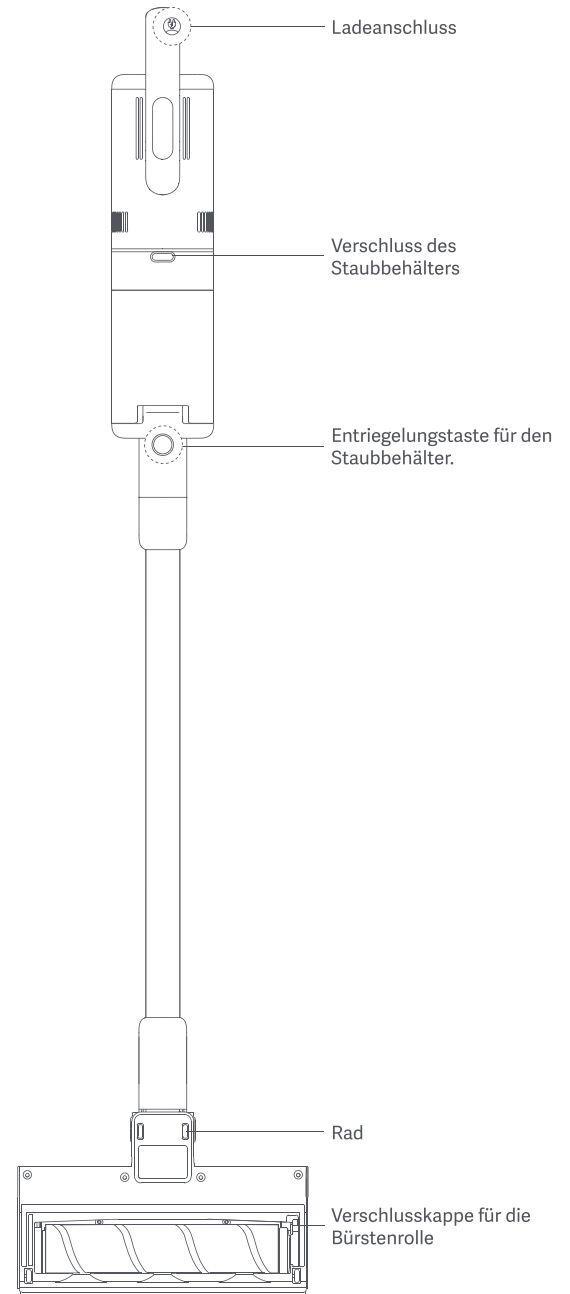
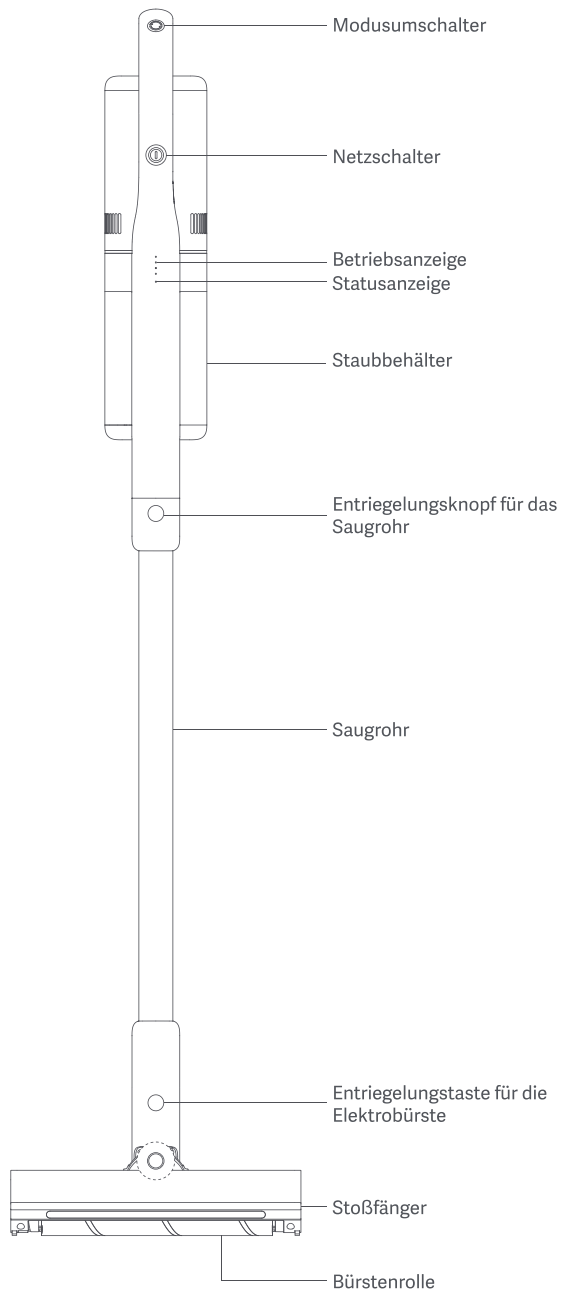

5. Teile und Zubehör

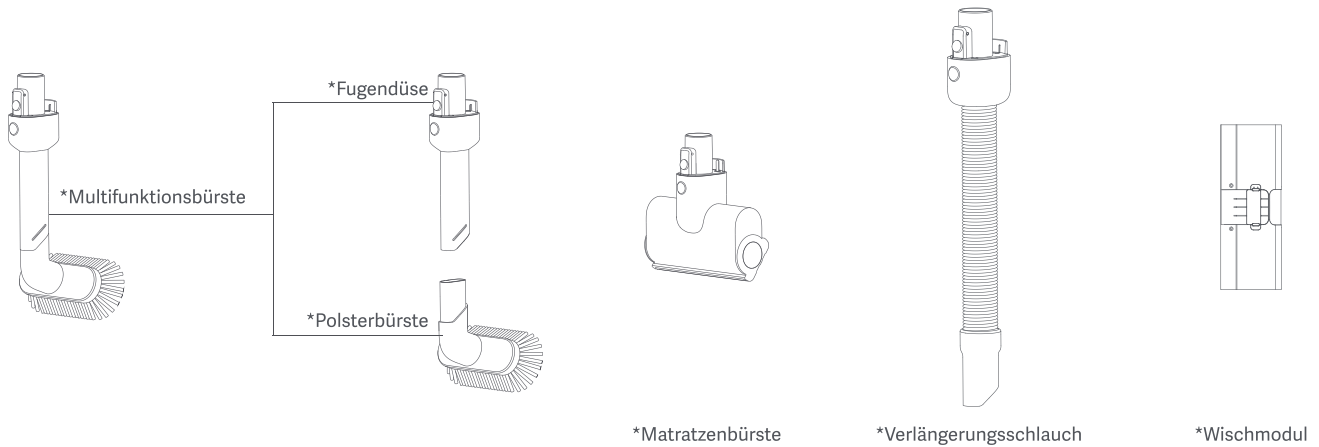



Magnetische Wandhalterung



*HEPA-Filter



Reinigungsbürste

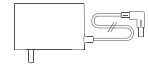

Netzteil

→ * Die mitgelieferten Artikel entnehmen Sie bitte der Packliste.

6. Montage

a) Staubsauger montieren



b) Zubehör montieren

Es gibt eine Vielzahl von Zubehörteilen, die mit diesem Staubsauger kompatibel sind. Bringen Sie das gewünschte Zubehörteil oder Reinigungswerkzeug für den spezifischen Reinigungszweck am Staubsauger an.

1. Fugendüse montieren: Setzen Sie die Fugendüse mit dem Auslöseknopf in den Staubsauger ein. Drücken Sie sie an, bis sie sicher einrastet.
2. Polsterbürste montieren: Setzen Sie die Polsterbürste in die Fugendüse ein. Drücken Sie sie an, bis sie einrastet.

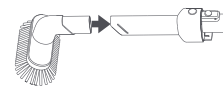

→ Zubehör, das direkt am Staubsauger angeschlossen werden kann, sind der Verlängerungsschlauch und die Matratzenbürste. Die Art und Weise der Befestigung ist die gleiche wie bei der Montage der Fugendüse. Die Polsterbürste kann ebenfalls am Verlängerungsschlauch angeschlossen werden, genauso wie bei der Montage an der Fugendüse.

c) Magnetische Wandhalterung montieren

Die magnetische Wandhalterung dient der Aufbewahrung des Staubsaugers, wenn er nicht in Gebrauch ist.

Methode 1: Anschrauben



Vergewissern Sie sich vor dem Bohren, dass sich hinter der Montagefläche keine Gas- oder Wasserleitungen oder Kabel befinden.

1. Drehen Sie die Abdeckkappe der Wandhalterung gegen den Uhrzeigersinn ab. In einer Höhe von 92 cm markieren Sie die Position der Befestigungsbohrungen an der Wand. Achten Sie darauf, dass die Befestigungsbohrungen auf einer horizontalen Linie liegen. Bohren Sie die Befestigungslöcher und setzen Sie Dübel ein. Setzen Sie die Wandhalterung auf und schrauben Sie sie fest.
2. Setzen Sie die Abdeckkappe der Wandhalterung wieder ein und drehen Sie sie im Uhrzeigersinn fest.

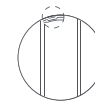
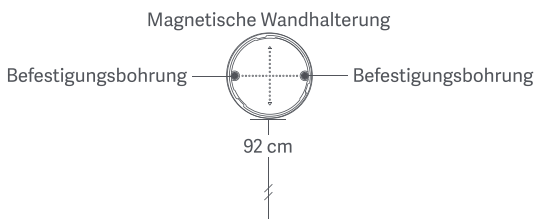

Magnetische Wandhalterung

Methode 2: Ankleben

→ Diese Installationsmethode ist nicht für abblätternde oder verschmutzte Wände und Wände von schlechter Qualität geeignet. Vergewissern Sie sich, dass die Wand vor der Installation sauber und staubfrei ist.

1. Messen Sie eine Höhe von 92 cm und markieren Sie die Montageposition.
2. Entfernen Sie die Schutzfolie.
3. Kleben Sie die Wandhalterung auf die Wand und drücken Sie sie leicht an, um sicherzustellen, dass sie fest an der Wand haftet.

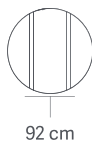

7. Betrieb

a) Aufladen

→ Laden Sie den Staubsauger vor der ersten Verwendung vollständig auf.

- Schließen Sie zum Aufladen das Netzteil am Ladeanschluss des Staubsaugers und an einer geeigneten Steckdose an. Ein vollständiger Ladezyklus dauert ca. 2,5 Stunden.

b) Ein-/Ausschalten

- Halten Sie den Netzschalter für 1 Sekunde gedrückt, um den Staubsauger einzuschalten. Der Staubsauger wird standardmäßig im STANDARD-Modus eingeschaltet. Drücken Sie während des Betriebs den Modusumschalter oder den Netzschalter, um zwischen STANDARD- und BOOST-Modus umzuschalten. Halten Sie den Netzschalter erneut für 1 Sekunde gedrückt, um den Staubsauger auszuschalten.

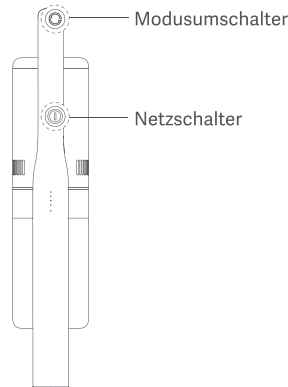

| Aufladen | Entladen | Fehlfunktion |
|--|---|--|
| <ul style="list-style-type: none"> ● ● ☼ ○ ○ | <ul style="list-style-type: none"> ● ● ● ○ ○ | <ul style="list-style-type: none"> ● ● ○ ○ ○ ☼ |
| Hinweise: ☼ bedeutet blinken; ○ bedeutet erloschen; ● bedeutet leuchten. Wenn ein Fehler auftritt, blinkt die Statusanzeige gelb und 20 Sekunden später schaltet sich der Staubsauger automatisch aus. | | |

c) Zubehör

Fugendüse: Für enge Stellen wie Ecken von Türen, Fenstern und Treppen usw.

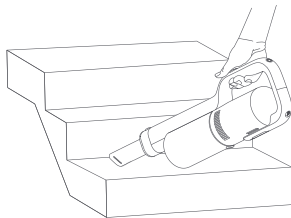

Verlängerungsschlauch: Ausgezeichnete Verlängerung und Flexibilität, um in schwer zugängliche Bereiche zu gelangen.

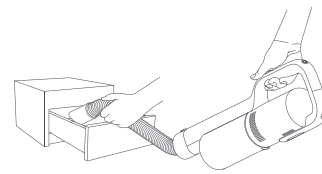

Matratzenbürste: Für Oberflächen von Betten, Vorhängen und anderen textilen Flächen sowie zur Entfernung von Milben.

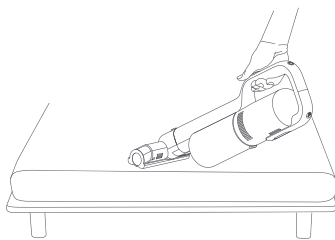

Multifunktionsbürste (integriert mit Fugendüse und Polsterbürste): Für Sofas und Sessel, Möbel, Fensterbänke und alle Arten von Tischplatten.

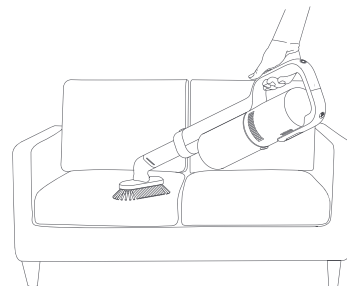

d) App

- Für beste Leistung laden Sie die „roidmi cleaner“ App aus dem App Store, von Google Play oder durch Scannen des QR-Codes unten herunter und installieren sie.



Systemanforderungen: Android 4.4 oder höher, iOS 9.0 oder höher.

Die „roidmi cleaner“ App ermöglicht die Nutzung zusätzlicher Funktionen, wie:

- Akkukapazität prüfen
- Erinnerung Staubbehälter voll
- Firmware-Upgrade

Koppeln:

→ Vergewissern Sie sich vor dem Koppeln, dass die Bluetooth® Verbindung auf Ihrem Handy aktiviert ist.

1. Öffnen Sie die „roidmi cleaner“ App auf Ihrem Handy. Tippen Sie auf „Gerät hinzufügen“ und wählen Sie aus der Liste „Gerät in der Nähe“ ein zu koppelndes Gerät aus.
2. Nach dem Koppeln finden Sie das Gerät unter „Mein“ -> „Mein Gerät“.

8. Reinigung und Pflege

 Schalten Sie das Gerät vor Wartungsarbeiten immer aus und ziehen Sie den Netzstecker. Verwenden Sie keinesfalls aggressive Reinigungsmittel, Reinigungsalkohol oder andere chemische Lösungen, da diese das Gehäuse beschädigen oder eine Fehlfunktion des Geräts verursachen können.

a) Staubbehälter reinigen

1. Halten Sie die Entriegelungstaste für den Staubbehälter gedrückt und ziehen Sie ihn aus dem Gerät heraus.
2. Entfernen Sie nacheinander HEPA-Filter und Zyklon aus dem Staubbehälter, wie in der Abbildung dargestellt.

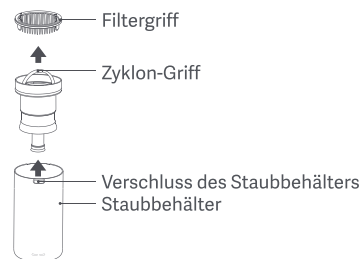
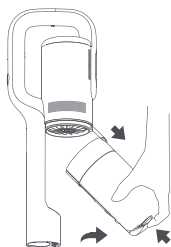

3. Leeren Sie den Staubbehälter und verwenden Sie die Reinigungsbürste, um Filter und Zyklon zu reinigen. Waschen Sie beides unter fließendem Wasser. Lassen Sie sie mindestens 24 Stunden an der Luft trocknen, bevor Sie sie wieder einbauen.
4. Setzen Sie den Staubbehälter wie abgebildet wieder ein, bis er einrastet.

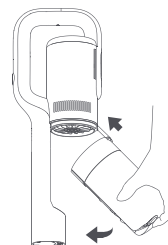
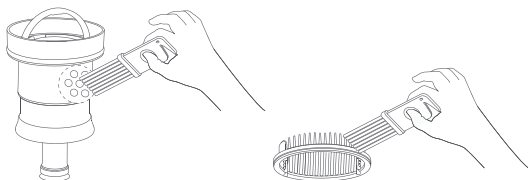

→ Wir empfehlen, den Filter alle 3 Monate zu wechseln, um die höchste Effizienz zu gewährleisten. Verwenden Sie nur vom Hersteller empfohlene Filter.

b) Bürstenrolle reinigen

1. Bürstenrolle an- und abbauen
Legen Sie die Elektrobürste mit der Rückseite nach oben. Drücken Sie den Entriegelungsknopf der Verschlusskappe auf der rechten Seite der Elektrobürste herunter. Heben Sie die Bürstenrolle heraus und ersetzen Sie sie durch eine saubere. Setzen Sie die Verschlusskappe in den Schlitz ein, bis sie einrastet.
2. Bürstenrolle reinigen
Verwenden Sie die Reinigungsbürste, um Haare und Fasern zu entfernen, die sich um die Bürstenrolle gewickelt haben. Waschen Sie sie unter fließendem Wasser. Lassen Sie sie mindestens 24 Stunden an der Luft trocknen, bevor Sie sie wieder einbauen.

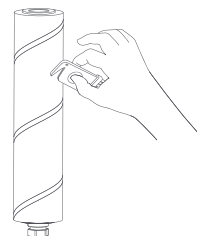
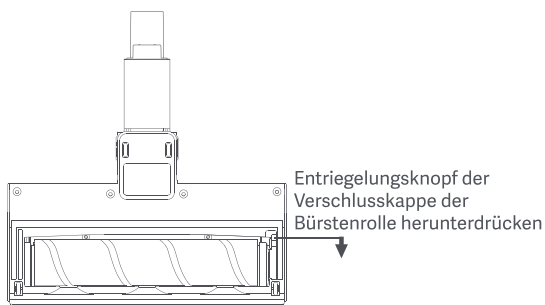

9. Störungsbehebung

 Um Stromschlag und unbeabsichtigtem Betrieb zu vermeiden, schalten Sie das Gerät vor der Wartung aus und ziehen Sie den Netzstecker.

| Problem | Mögliche Ursache | Lösungsvorschlag |
|-------------------------------|---|---|
| Bürstenrolle dreht sich nicht | Bürstenrolle ist von Haaren, Fasern und anderen langen Verunreinigungen umwickelt | Verunreinigungen, die sich auf der Bürstenrolle gefangen haben, entfernen |
| Motor funktioniert nicht | Akku schwach | Staubsauger aufladen |
| | Staubbehälter ist voll | Entleeren Sie den Staubbehälter |
| | Staubsauger überhitzt durch lange Laufzeit | Nach dem Abkühlen neu starten |

| | | |
|---|--|--|
| Schlechte Saugleistung | Filter ist voller Staub | Filter reinigen oder wechseln |
| | Luftinlass der Bürstenrolle oder Bürstenrolle selbst blockiert | Elektrobürste reinigen |
| | Zyklon durch Papier oder Wollfasern blockiert | Zyklon regelmäßig prüfen und reinigen |
| | Luftkanal zwischen Staubbehälter und Staubsauger blockiert | Überprüfen und reinigen Sie regelmäßig den Luftkanal |
| Kontrollleuchte des Ladeegerätes leuchtet und blinkt nicht während des Ladezyklus | Netzteil nicht korrekt angeschlossen | Netzteil ordnungsgemäß anschließen |

→ In jedem anderen Fall oder wenn der oben beschriebene Lösungsvorschlag das Problem nicht lösen konnte, nehmen Sie bitte Kontakt mit uns unter service@rodmidmi.com auf.

10. Technische Daten

a) Staubsauger

| Gerät Modell | XCQ03RM | XCQ04RM | XCQ05RM/XCQ17RM | XCQ08RM |
|-------------------------|---------------------------------|---|--|---|
| Elektrobürste Modell | XCQDS01RM | XCQDS01RM | XCQDS02RM | XCQDS04RM |
| Betriebsspannung | 28,8 V ⁼⁼ | 28,8 V ⁼⁼ | 22,2 V ⁼⁼ | 29,6 V ⁼⁼ |
| Ladespannung | 34,2 V ⁼⁼ | 34,2 V ⁼⁼ | 25,8 V ⁼⁼ | 34,2 V ⁼⁼ |
| Kapazität Lithium-Akku | 2500 mAh / 72 Wh | 2500 mAh / 72 Wh | 2200 mAh / 48 Wh | 2200 mAh / 65 Wh |
| Nennleistung | 380 W (Staubsauger) | 380 W (Staubsauger) | 265 W (Staubsauger) | 380 W (Staubsauger) |
| Nennleistung | 35 W (Elektrobürste) | 35 W (Elektrobürste) | 35 W (Elektrobürste) | 35 W (Elektrobürste) |
| Ladedauer | ca. 2,5 Stunden | ca. 2,5 Stunden | ca. 2,5 Stunden | ca. 2,5 Stunden |
| Laufzeit | ca. 55 Minuten (STANDARD-Modus) | ca. 55 Minuten (STANDARD-Modus) | ca. 40 Minuten (STANDARD-Modus) | ca. 50 Minuten (STANDARD-Modus) |
| Laufzeit | ca. 10 Minuten (BOOST-Modus) | ca. 10 Minuten (BOOST-Modus) | ca. 10 Minuten (BOOST-Modus) | ca. 10 Minuten (BOOST-Modus) |
| App-Funktion | Unterstützt | Unterstützt | Nicht unterstützt | Nicht unterstützt |
| Kapazität Staubbehälter | ca. 0,4 Liter | ca. 0,4 Liter | ca. 0,4 Liter | ca. 0,4 Liter |
| Geräusentwicklung | <83 dB(A) | <83 dB(A) | <83 dB(A) | <83 dB(A) |
| Abmessungen | 1191 x 259 x 158 mm | 1191 x 259 x 158 mm | 1191 x 259 x 158 mm | 1191 x 259 x 158 mm |
| Gewicht (Netto) | ca. 2,6 kg | ca. 2,6 kg | ca. 2,3 kg | ca. 2,6 kg |
| Zertifizierungen | / |  |  |  |

b) Netzteil

| Gerät Modell | XCQ03RM/XCQ04RM | XCQ05RM/XCQ17RM | XCQ08RM |
|--------------------------|--|---|--|
| Nenn-Eingangsspannung | 100-240 V~ | 100-240 V~ | 100-240 V~ |
| Nenn-Eingangsstromstärke | 1,0 A | 0,8 A | 1,0 A |
| Nenn-Ausgangsspannung | 34,2 V ⁼⁼ | 25,8 V ⁼⁼ | 34,2 V ⁼⁼ |
| Nenn-Ausgangsstromstärke | 1,0 A | 1,0 A | 1,0 A |
| Gerät Modell | Südkorea: RM-C-Y01KR, Europäische Union: RM-C-Y01EU, Australien: RM-C-Y01AU, Großbritannien: RM-C-Y01UK, Vereinigte Staaten: RM-C-Y01US, Japan: RM-C-Y01JP, Taiwan: RM-C-Y01TW, China: YCQDY01RM | Südkorea: RM-C-Y02KR, Europäische Union: RM-C-Y02EU, Australien: RM-C-Y02AU, Großbritannien: RM-C-Y02UK, Vereinigte Staaten: RM-C-Y02US, Japan: RM-C-Y02JP, Taiwan: RM-C-Y02TW, China: RM-C-Y02CN | Südkorea: KA3601A-3421000KR, Europäische Union: KA3601A-3421000EU, Australien: KA3601A-3421000AU, Großbritannien: KA3601A-3421000BS, Vereinigte Staaten: KA3601A-3421000US, Japan: KA3601A-3421000JP, Taiwan: KA3601A-3421000TW, China: KA3601A-3421000CN Europäische Union: RM-C-Y01EU, Großbritannien: RM-C-Y01UK, Vereinigte Staaten: RM-C-Y01US, Australien: RM-C-Y01AU, Korea: RM-C-Y01KR, Japan: RM-C-Y01JP, Taiwan: RM-C-Y01TW |

11. Entsorgung

| Korrekte Entsorgung dieses Produkts | |
|---|--|
|  | Dieses Symbol weist darauf hin, dass dieses Produkt in der gesamten EU nicht zusammen mit anderen Haushaltsabfällen entsorgt werden darf. Um eine mögliche Schädigung der Umwelt oder der menschlichen Gesundheit durch unkontrollierte Abfallentsorgung zu vermeiden, müssen Sie es verantwortungsbewusst recyceln, um die nachhaltige Wiederverwendung von Materialressourcen zu fördern. Um Ihr gebrauchtes Gerät zurückzugeben, nutzen Sie bitte die Rückgabe- und Sammelsysteme oder wenden Sie sich an den Händler, bei dem das Produkt gekauft wurde. Dort nimmt man dieses Produkt zum umweltgerechten Recycling zurück. |

12. Garantie und Haftungsbeschränkungen

Für dieses Produkt wird eine Garantie von 24 Monaten (definiert durch die örtliche Gesetzgebung) ab dem Kaufdatum auf alle Fehler, die auf Herstellungs- oder Materialfehler zurückzuführen sind, gewährt.

Diese Garantie erstreckt sich nicht auf Schäden, die durch unsachgemäße Installation, unsachgemäßen Gebrauch oder normalen Verschleiß des Produkts verursacht wurden.

Insbesondere deckt die Garantie folgende Schäden nicht ab:

- Schäden oder Probleme, die durch unsachgemäßen Gebrauch, Unfall, Veränderung oder Anschluss an einer ungeeigneten Stromstärke oder Spannung verursacht wurden.
- Modifizierte Produkte und Produkte, deren Garantiesiegel oder Seriennummer beschädigt, verändert oder entfernt wurde.
- Ausfall des Akkus durch Überladung oder Nichtbeachtung der in der Bedienungsanleitung erläuterten Sicherheitshinweise.
- Kosmetische Beschädigungen, einschließlich Kratzer, Dellen oder sonstige Schäden.
- Schäden, die durch Eingriffe unbefugter Personen verursacht wurden.
- Defekte, die durch normalen Verschleiß oder durch normale Alterung des Produkts verursacht werden.
- Software-Updates aufgrund einer Änderung der Netzwerkeinstellungen.
- Produktausfälle aufgrund der Verwendung von Software Dritter zur Modifizierung, Veränderung oder Anpassung der bestehenden Software.
- Produktfehler, die durch die Verwendung durch vom Hersteller nicht zugelassenes Zubehör verursacht werden.
- Oxidierte Produkte.

Bedingungen der Durchführung:

Um Garantieleistungen zu erhalten, werden Sie gebeten, Ihr Produkt mit dem Kaufbeleg (Quittung, Rechnung usw.), dem Produkt und dem mitgelieferten Zubehör in der Originalverpackung an den Kundendienst Ihres Fachhändlers zurückzugeben.

Es ist wichtig, das Kaufdatum, das Modell und die Serien- oder IMEI-Nummer als Information zur Hand zu haben (diese Informationen sind in der Regel auf dem Produkt, der Verpackung oder Ihrem Kaufbeleg angegeben).

Ist dies nicht der Fall, müssen Sie das Produkt mit dem für den ordnungsgemäßen Betrieb erforderlichen Zubehör (Netzteil, Adapter usw.) zurücksenden.

Falls Ihr Anspruch durch die Garantie gedeckt ist, kann der Kundendienst im Rahmen der örtlichen Gesetze in Anspruch genommen werden:

- Defekte Teile werden repariert oder ausgetauscht.
- Das zurückgegebene Produkt wird gegen ein Produkt ausgetauscht, das mindestens die gleiche Funktionalität hat und das in Bezug auf die Leistung gleichwertig ist.
- Der Kaufpreis des auf dem Kaufbeleg genannten Produkts wird zurückerstattet.

Wenn eine dieser 3 Lösungen verwendet wird, führt dies nicht zur Verlängerung oder Erneuerung der Garantiezeit.



Hergestellt in China

Hersteller: ROIDMI Information Technology Co., Ltd.

Adresse: 4F, C8 Building, No. 1699 Huishan Road, Life Science and Technology Park, Huishan District, Wuxi, Jiangsu, V.R. China

Normen:

Entwurf EN 301 489-1:V2.2.0:2017, Draft EN 301 489-17:V3.2.0:2017, EN 300 328 V2.1.1:2016, EN60335-1:2012/A13:2017, EN 60335-2-2:2010/A1:2013, EN 62233:2008, EN 62479:2010, EN 55014-1:2017, EN 55014-2:2015, EN 61000-3-2:2014, EN 61000-3-3:2013

UL1017 - Norm für Staubsauger, Gebläsereiniger und Haushaltsbodenbearbeitungsmaschinen

FCC 47 CFR Teil 2 2017, Unterabschnitt J FCC 47 CFR Teil 15 2017, Unterabschnitt C

CSA-C22.2 Nr. 243-17 - Norm für Staubsauger, Gebläsereiniger und Haushaltsbodenbearbeitungsmaschinen IC-Verordnung ICES-003: Ausgabe 6 ANSI C63.4-2014

Die Abbildungen können vom tatsächlichen Produkt abweichen. Wir sind ständig bemüht, unsere Produkte zu verbessern, daher können die hier enthaltenen Spezifikationen ohne vorherige Ankündigung geändert werden.

E-mail: wxrm@roidmi.com

Webseite: www.roidmi.com/en

Informationen zum Produktverkauf finden Sie auf der Website www.roidmi.com/en

XCQ03RM_XCQ04RM_XCQ05RM_XCQ17RM_XCQ08RM_UM_DE_V1.0